

取扱説明書

サブラックシャーシ

Model HE20SRS

このたびは、日本アンテナ製品をお買い上げいただきありがとうございます。ご使用前にこの取扱説明書をよくお読みのうえ、正しくお使いください。お読みになった後は、いつでも見られるところに必ず保存してください。

取扱上の注意

取付工事は、専門の施工業者にご依頼ください。

付属品

試験成績書……………1部

メンテナンス

年に1回は専門業者に保守・点検をご依頼ください。

外観および寸法図

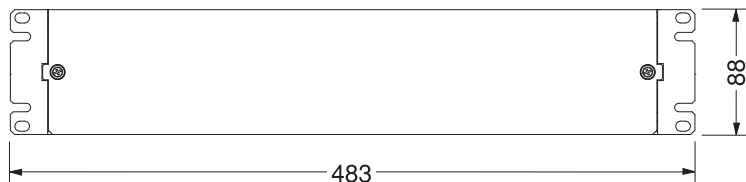
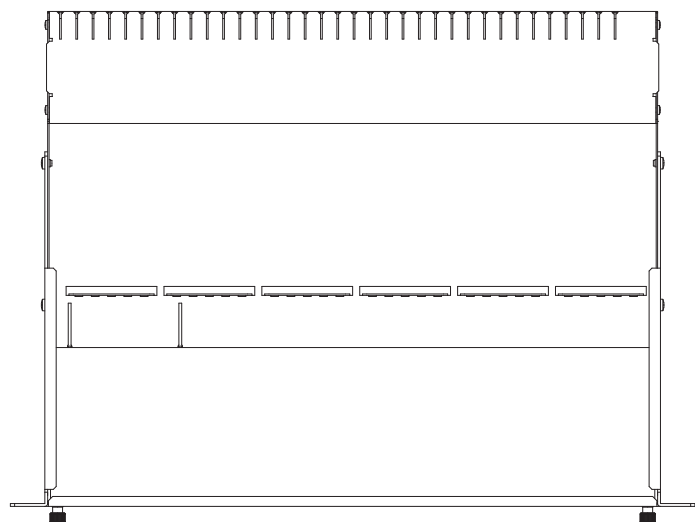
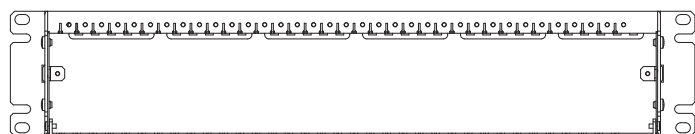

※取付金具の位置を変更すると、奥行の長さを変えることができます。

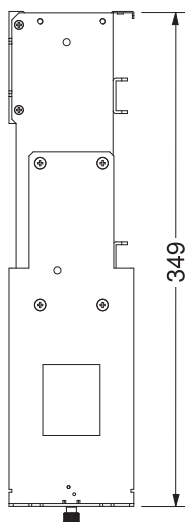

●長い状態

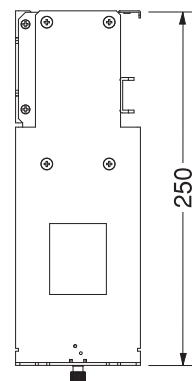

●短い状態

単位：mm
質量：約3.5kg

各部の名称および機能

■前面

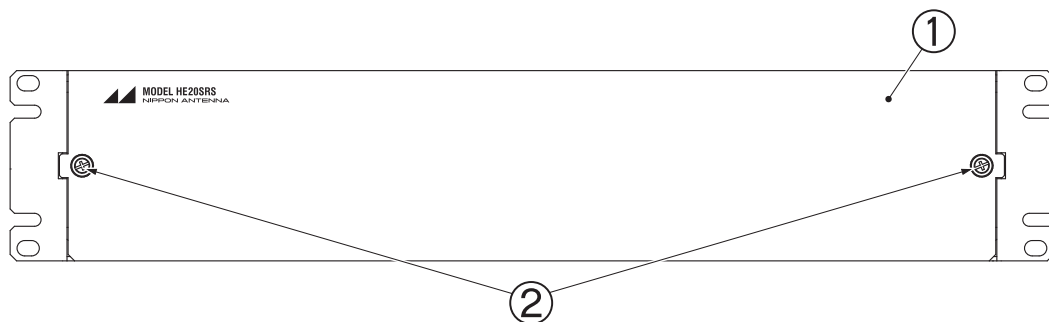

■側面

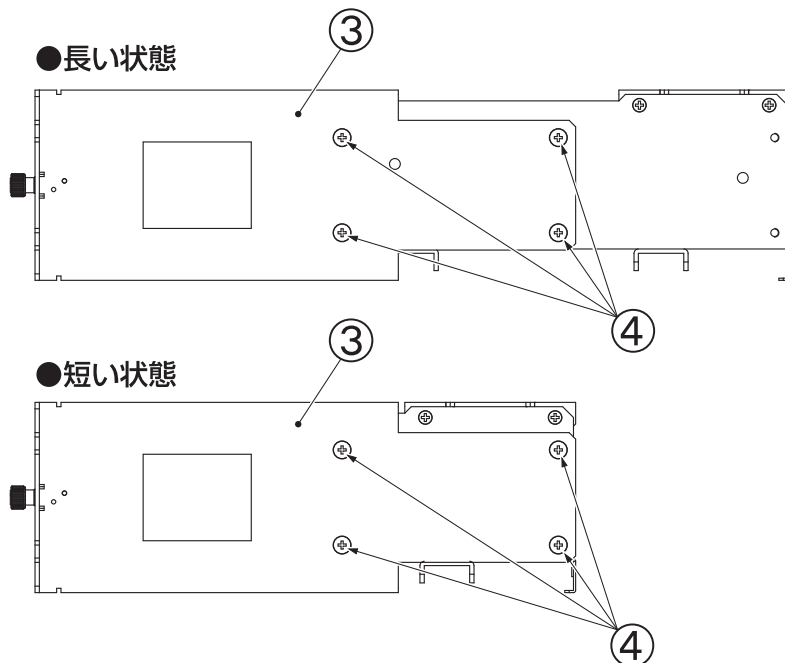

①	前面パネル	前面パネルです。
②	パネル固定ねじ	前面パネルを取外すのに使用します。
	⚠ 注意	パネル固定ねじは必ず手で回して、最後まで締めてください。ドライバーなどで無理に回したり、緩めたりすることのないようご注意ください。
③	取付金具	ラックへの取付金具です。取付金具の位置を変更し奥行きを変えることができます。
④	取付金具固定ねじ	取付金具と本体を固定するねじで左右4本ずつ、合計8本あります。出荷時は奥行きが長い状態となっていますので、短い状態にする場合はねじを一旦はずし、金具の取付位置を変更してください。(締付けトルク 0.4～0.6 N・m)

⚠ 注意 本器に実装する機種のご組合せによっては高重量になる場合があります。設置の際は合計重量に十分耐え得るL型レールを必ずご使用ください。

お客様窓口



0570-091039

ご利用時間 9:00～12:00 13:00～17:30 (土・日・祝祭日・弊社休業日を除く)

ナビダイヤルが利用できない場合は ☎(03)3893-5243

日本アンテナ株式会社

本社 / 〒116-8561 東京都荒川区西尾久7-49-8 ☎(03)3893-5221 (大代)
(ホームページアドレス) <http://www.nippon-antenna.co.jp/>

※製品改良のため、仕様、外観の一部を予告なく変更することがあります。
5104103 平成26年4月