

3224MHz対応 分配器

4K 8K
3224MHz対応

●このたびは、日本アンテナの製品をお買い上げいただきありがとうございます。ご使用前にこの取扱説明書をよくお読みのうえ、正しくお使いください。お読みになった後は、いつでも見られるところに必ず保存してください。



SHマーク(スーパーハイビジョン受信マーク)は、BS・110度CS右左旋放送受信帯域に対応した機器のうち、一般社団法人 電子情報技術産業協会が審査・登録され、一定以上の性能を有するスーパーハイビジョン衛星放送受信に適した衛星アンテナ、受信システム機器に付与されるシンボルマークです。



高シールド

このマークは放送法「不要放射34dB μ V/m以下」に準拠・設計された「Wi-Fiや携帯電話など、電波の影響を受けにくい・与えにくい製品」に表記される当社独自のマークです。



■特長

1. 本器はHF帯域からCS-IF帯域(10~3224MHz)対応の高性能分配器ですので、4K・8K放送、双方向棟内CATV、SMATVシステムと広範囲に使用できます。
2. 入力端子と1出力端子の間で電流通過(最大 DC15V・0.8A / AC30V・1A)ができます。
3. 接栓座とハウジングを一体化した亜鉛ダイカスト製、裏ぶたは圧入装着式ですので、高度のシールド効果が得られ、電波の漏洩や飛込み防止に効果があります。
4. 本体に仮固定された取付ねじで壁面への取付けが容易にできます。
5. 壁面に取付ねじを仮固定したまま、本体を可動可能。
6. 黄色い絶縁体により、一目で入力端子が分かります。
7. ケーブルを同一方向に取付けることができ、小スペースで配線可能。

※芯線の外径が1.5mmより太い場合は、ピン付接栓をご使用ください。

●本体取付図

ねじで壁面に取付後でもねじをゆるめるだけで、本体を90°動かすことができます。

〔天面取付の場合〕

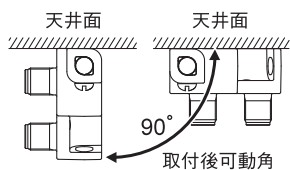

〔側面取付の場合〕

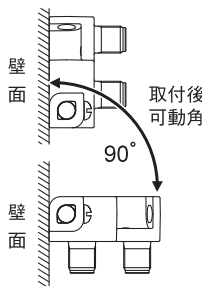

■取付例(4分配器)

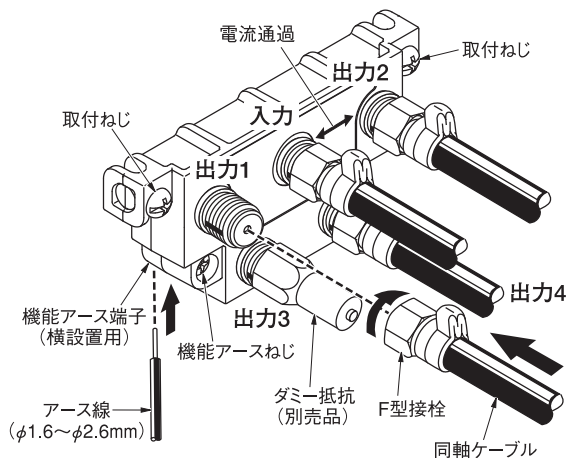

●縦設置時の機能アースの取付

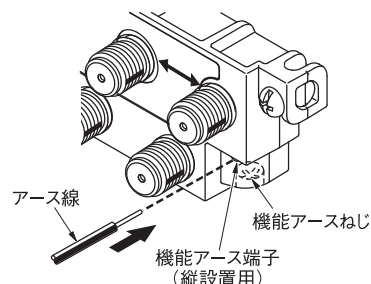

ポイント

- 機能アースねじ締付トルク 約0.5N・m(約5kgf・cm)
- 空端子がある場合は、ダミー抵抗をお求めのうえ必ず接続してください。
- スカパー!プレミアムサービスは分配してもアンテナ1本に対して1系統となります。別のテレビでごらんになる場合、別途アンテナ、チューナーが必要です。
- 4K・8K放送に対応したシステムにする場合、使用機器・同軸ケーブルなどはすべて3224MHzまでの周波数帯域で性能が保証されているものをご使用ください。

⚠注意

落下する恐れがありますので、本体のガタツキがないよう、ねじ頭と本体の間に隙間を作らず、空回りしないよう注意してしっかりと固定してください。付属の木ねじは15mm厚の壁用木板(ベニヤ合板)用です。

■同軸ケーブルの加工方法とF型接栓の取付方法

◆用意するもの

カッターまたはナイフ、ハサミ
またはニッパー、ペンチ。

■各部の名称

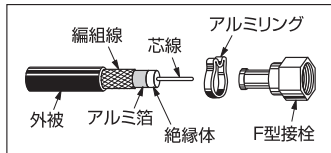

ポイント

- 絶縁体をカットするときは芯線をキズつけないように注意し、芯線が編組線とアルミ箔に接触していないかをご確認ください。
- 芯線に付着物がないか確認し、付着物がある場合には、きれいにとってください。
- 芯線の外径が1.5mm以下の同軸ケーブルをご使用ください。外径が1.5mmより太い場合は、ピン付接栓をご使用ください。
(※同軸ケーブルを取換える場合は、以前使用していた同軸ケーブルと芯線の外径が同じ同軸ケーブルをご使用ください。)

●F型接栓締付トルク 約2.0N・m (約20kgf・cm)

- 1 カッター、ナイフなどで点線の部分をカットします。(深さ1mm程度)
- 2 外被をむき、アルミリングを通しておきます。
- 3 外被から2mm程度はなして編組線をていねいに切り落としてください。
- 4 編組線をめくりあげます。

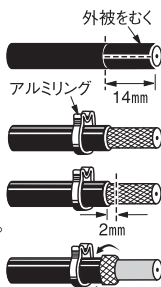

- 5 編組線から3mmはなして絶縁体とアルミ箔を同時に切り、抜きとります。

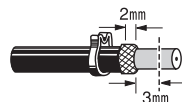

- 6 F型接栓をアルミ箔と編組線の間に挿入し、アルミリングをペンチなどでつまんでしっかりとつぶしてください。

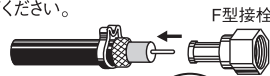

- 7 芯線の先端は1~2mm出し、斜めにカットしてください。芯線が長いと接続端子を破損する場合があります。

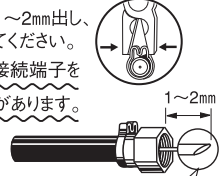

芯線は斜めにカットすると挿入しやすい



注意 加工の際、切りくずの扱いや工具の使用には十分注意してください。思わぬけがの原因となります。

■標準性能表

型名	周波数帯域 (MHz)	分配損失 (dB以下)	端子間結合損失 (dB以上)	電圧定在波比 (以下)	入力・出力インピーダンス (Ω)	寸法 (mm) 高さ×幅×奥行	質量 (kg)	電通端子 最大DC15V・0.8A/ AC30V・1A
4分配器 HKD4 	10~76	8.5	16	2.2	75 (F型)	38.5×80.4×26.5	0.13	入力ー出力2
	76~222	8.0	20	1.8				
	222~770	8.2	18	1.8				
	770~1489	9.4	15	2.0				
	1489~2150	11.0	15	2.0				
	2150~2681	12.0	15	2.5				
2681~3224	13.5	14	2.5					
5分配器 HKD5 	10~76	10.0	16	2.2				
	76~222	9.5	20	1.8				
	222~770	9.8	18	1.8				
	770~1489	11.0	15	2.0				
	1489~2150	13.0	15	2.0				
	2150~2681	14.5	14	2.5				
2681~3224	16.8	14	2.5					
6分配器 HKD6 	10~76	11.5	16	2.2				
	76~222	10.2	20	1.8				
	222~770	11.0	18	1.8				
	770~1489	12.0	15	2.0				
	1489~2150	15.0	15	2.0				
	2150~2681	16.5	15	2.5				
2681~3224	19.5	14	2.5					
8分配器 HKD8 	10~76	12.5	16	2.2				
	76~222	12.0	20	1.8				
	222~770	13.0	18	1.8				
	770~1489	14.0	15	2.0				
	1489~2150	16.0	15	2.0				
	2150~2681	18.0	14	2.5				
2681~3224	20.0	14	2.5					

●使用温度範囲：-10℃～+40℃ (本体周囲温度)

お客様窓口



0570-091039

ご利用時間 9:00~12:00 13:00~17:30 (土・日・祝祭日・弊社休業日を除く)

日本アンテナ株式会社

本社 / 〒116-8561 東京都荒川区西尾久7-49-8 ☎ (03) 3893-5221 (大代)
(ホームページアドレス) <http://www.nippon-antenna.co.jp/>

※製品改良のため、仕様、外観の一部を予告なく変更することがあります。
HKD (03) 7112009 平成29年7月