

高シールドテレビプラグ 屋内用 アンテナケーブル4C・5C兼用

MODEL
FP7E □

●このたびは、日本アンテナの製品をお買い上げいただきありがとうございます。ご使用前にこの取扱説明書をよくお読みの上、正しくお使いください。お読みになった後は、いつでも見られるところに必ず保存してください。



このマークは放送法「不要放射34dB μ V/m以下」に準拠・設計された「Wi-Fiや携帯電話など、電波の影響を受けにくい・与えにくい製品」に表記される当社独自のマークです。



高シールド

※推奨ケーブル

S-4C-FB

S-5C-FB

推奨ケーブル以外ではシールド効果を発揮できません。

●性能

周波数帯域 CS、BS、UHF、VHF、FM

挿入損失 (dB) 2.0以下



警告

この表示を無視したり、誤った取扱いをすると、人が死亡または重傷を負う可能性が想定される内容を示しています。



注意

この表示を無視したり、誤った取扱いをすると、人が傷害を負う可能性が想定される内容および物的損害のみの発生が想定される内容を示しています。



警告

- 本品の接続は必ず接続機器の電源を切っておこなってください。
- 本品は電気が流れることがあります。テレビ接続ケーブルを接続する際には断線およびショートしないようにしてください。火災・感電の原因となります。



注意

- 作業中、ケガをしないように十分注意してください。
- 本品は屋内専用です。屋外で使用すると浸水などにより故障する恐れがあります。

■ケーブルの接続方法

①右図のように持って両側の凸部を内側へ押しとふたが上を開きます。

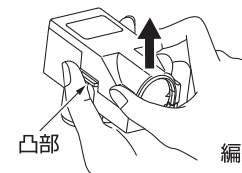

③ゆるめたねじを締めます。

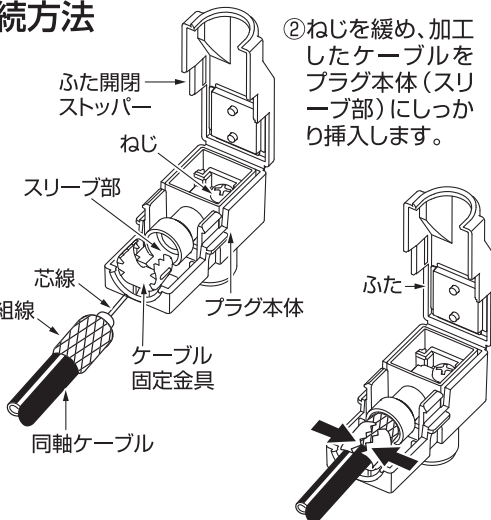
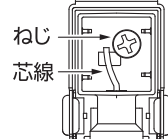

②ねじを緩め、加工したケーブルをプラグ本体(スリーブ部)にしっかり挿入します。

④ケーブル固定金具をペンチなどではさんでください。最後にふたを締めて完了です。

■同軸ケーブルの名称および加工方法 ※アルミ箔は絶縁体と同様に加工してください。

■4C、5C同軸ケーブル対応

4Cと5Cではむきかたが違います。芯線の先端を斜めにカットしないでください。斜めにカットするとケーブルが奥まで挿入できなくなることがあります。

◆用意するもの

カッターまたはナイフ、ハサミまたはニッパー、ペンチ。

ポイント

- 絶縁体をカットするときは芯線をキズつけないように注意し、芯線が編組線とアルミ箔に接触していないかをご確認ください。
- 芯線に付着物がないかを確認し、ある場合は、きれいにしてください。

⚠注意

加工の際、切りくずの扱いや工具の使用には十分注意してください。思わぬケガの原因となります。

●本体にも同軸ケーブルの実寸加工が表示されています。

●4Cケーブルの場合

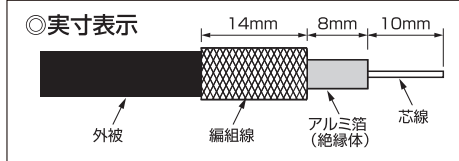

①カッターナイフなどで点線の部分をカットします。(深さ1mm程度)



②外被から14mm程度はなして編組線をていねいに切りとってください。

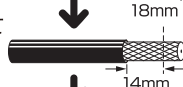

③編組線をめくりあげます。

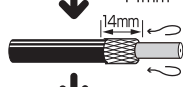

④編組線から8mmはなして絶縁体を切り、回しながら抜きとります。

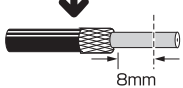

●5Cケーブルの場合

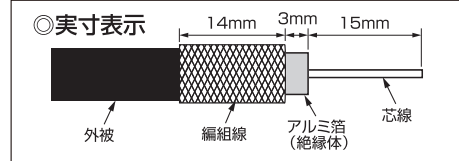

①カッターナイフなどで点線の部分をカットします。(深さ1mm程度)



②外被から14mm程度はなして編組線をていねいに切りとってください。



③編組線をめくりあげます。



④編組線から3mmはなして絶縁体を切り、回しながら抜きとります。

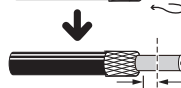

お客様窓口

0570-091039

ご利用時間 9:00~12:00 13:00~17:30(土・日・祝祭日・弊社休業日を除く)

日本アンテナ株式会社

本社/〒116-8561 東京都荒川区西尾久7-49-8 ☎(03) 3893-5221(大代)
ホームページアドレス http://www.nippon-antenna.co.jp/

※製品改良のため、仕様、外觀の一部を予告なく変更することがあります。
5106979 平成30年4月改訂